

ウシ / Cow

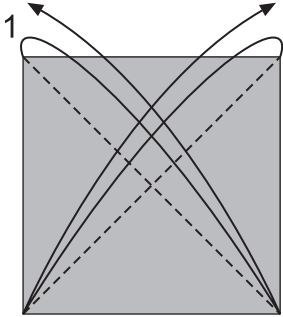

創作・作図：有澤悠河 / Arisawa Yuga

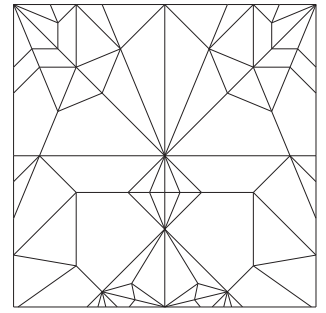
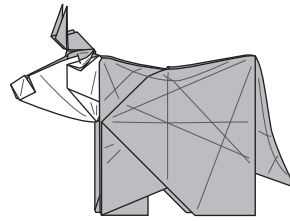

1 カドとカドを合わせて半分に折り筋をつける

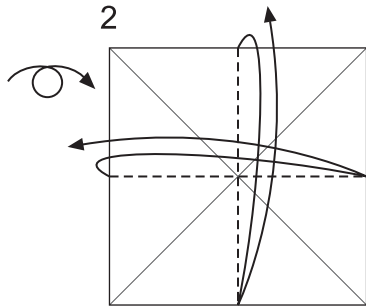

2 フチとフチを合わせて半分に折り筋をつける

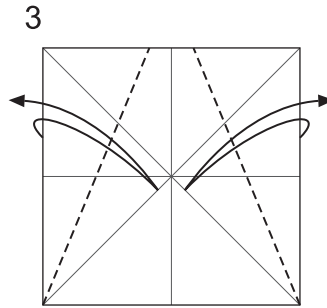

3 フチを対角線に合わせて折り筋をつける

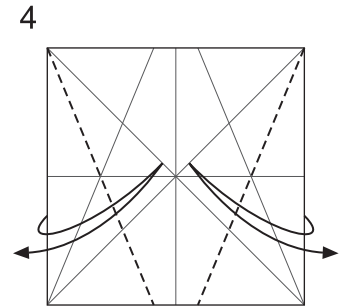

4 フチを対角線に合わせて折り筋をつける

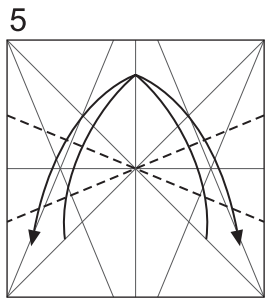

5 1と2の折り筋を合わせて折り筋をつける

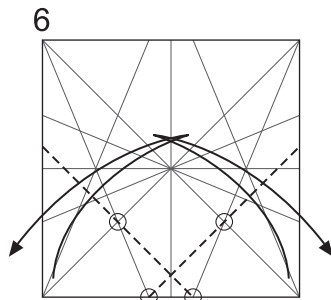

6 ○を通る線で折り筋をつける

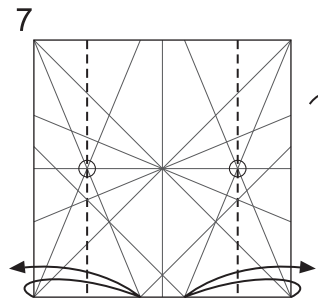

7 ○を通る線で折り筋をつける

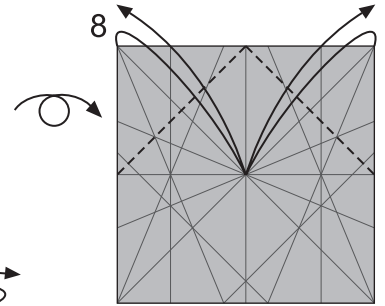

8 カドを中心に合わせて折り筋をつける

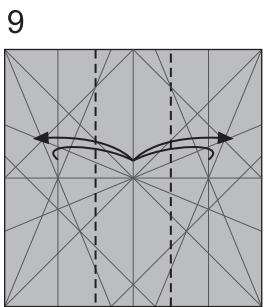

9 7の折り筋を中心線に合わせて折り筋をつける

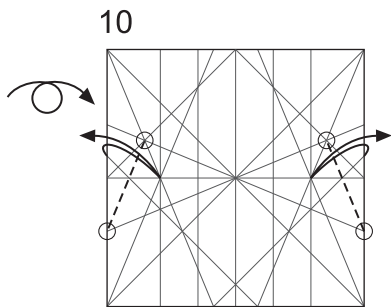

10 ○と○を結ぶ線で折り筋をつける

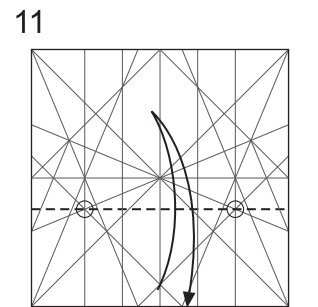

11 ○を通る線で折り筋をつける

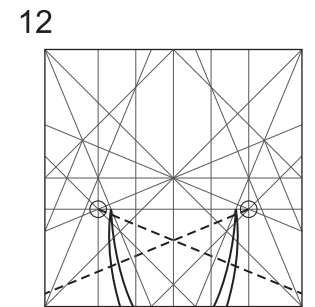

12 6と11の折り筋を合わせて○の角度を半分にするように折り筋をつける

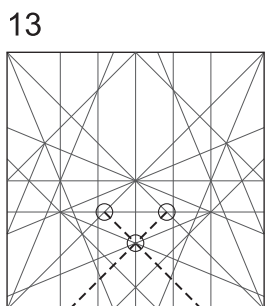

13 ○を通る線で折り筋をつける

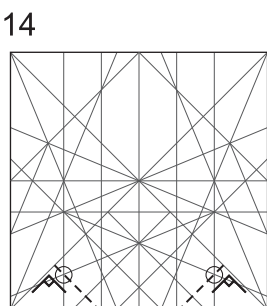

14 ○を通り対角線に垂直な線で折り筋をつける

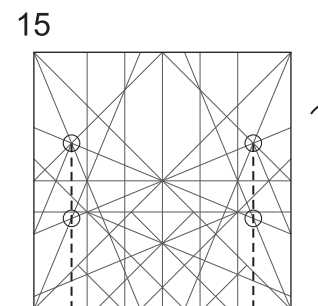

15 ○を通る線で折り筋をつける

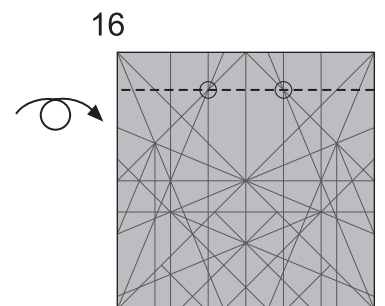

16 ○を通る線で折り筋をつける

17

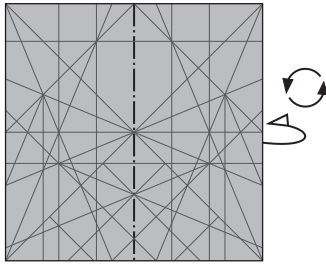

向こうへ半分に折る

18

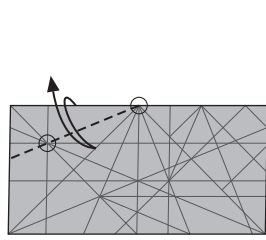

○を通る線で折り筋をつける

19

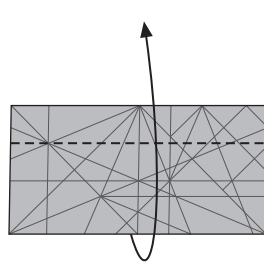

ついている折り筋で
手前の1枚を折り上げる

20

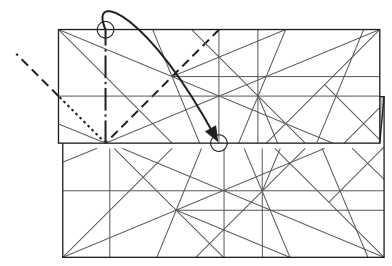

○と○を合わせて
起き上がってきたフチを
つぶすように折る

21

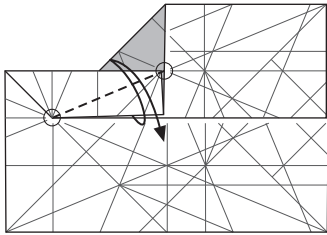

○と○を結ぶ線で折り筋をつける

22

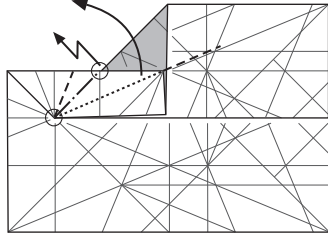

○と○を結ぶ山折りを加えて
カドをずらすように折る

23

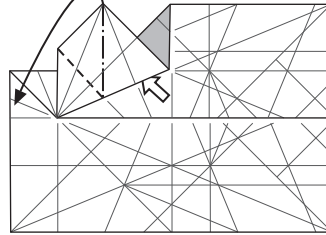

カドをつまんで左下へ折り下げる
(右の紙がつかれて持ち上がる)

24

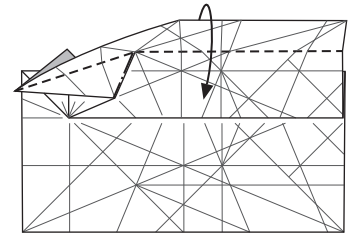

(途中の図)
ついている折り筋で折りたたむ

25

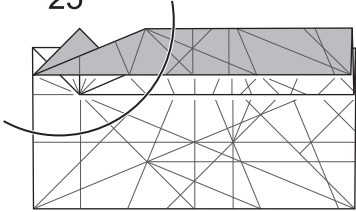

拡大して見る

26

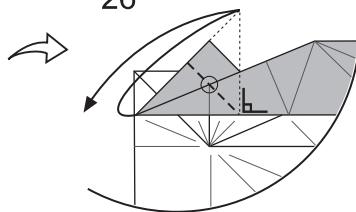

○のところで折り筋をつける

27

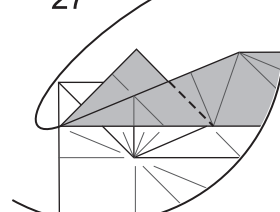

カドを上へ折り返す

28

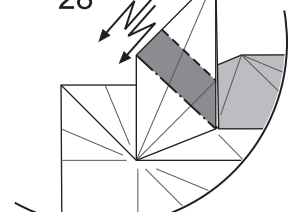

ついている折り筋で内側に
沈めるように両側で段折り

29

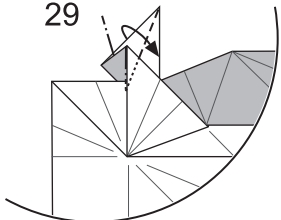

半分の角度で中割折り

30

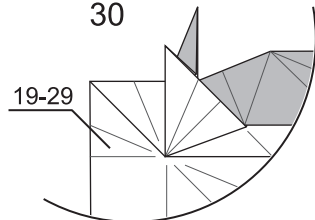

反対側も19-29と同じように折る

31

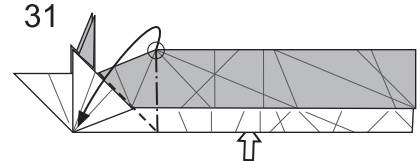

○のカドを折り下げて
右側の紙を広げる

32

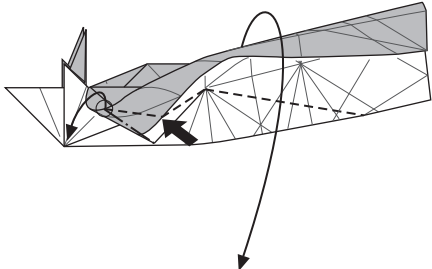

(途中の図)
起き上がったフチを
ついている折り筋で折り下げる

33

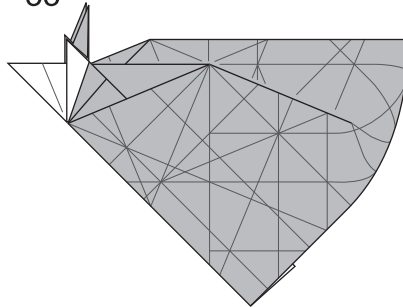

裏返す

34

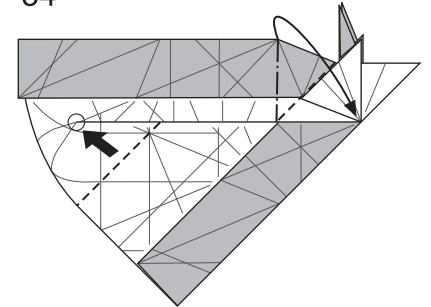

こちら側も31-32と同じように折ってたたむ
○の部分は向こう側へ押し出す

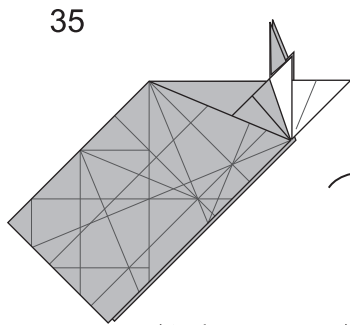

裏返す

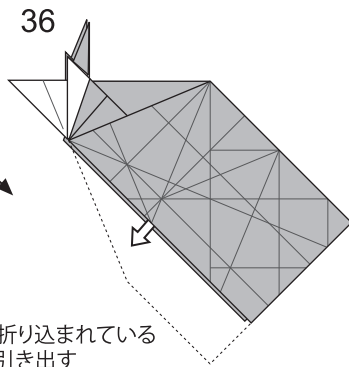

内側に折り込まれている
フチを引き出す
反対側も同じように折る

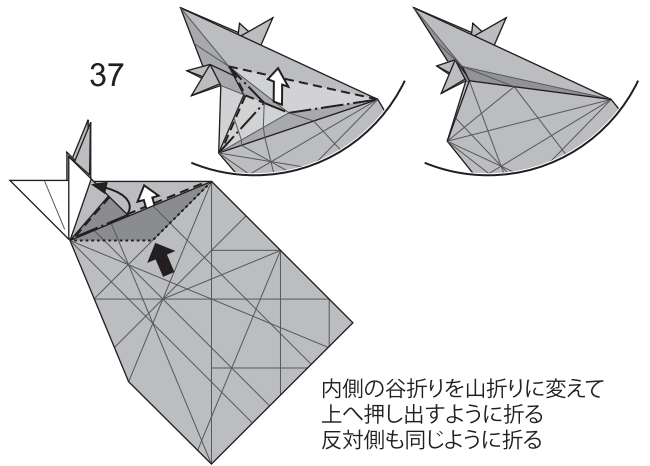

内側の谷折りを山折りに変えて
上へ押し出すように折る
反対側も同じように折る

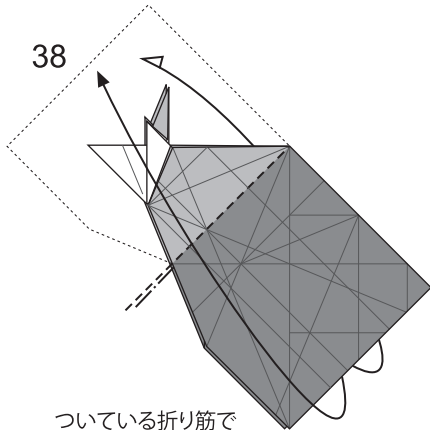

ついている折り筋で
大きくかぶせ折り

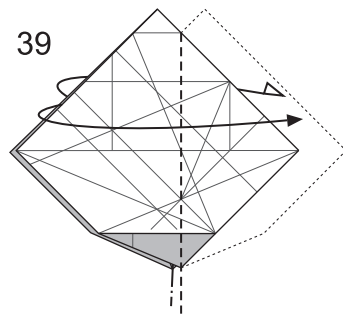

ついている折り筋で
大きくかぶせ折り

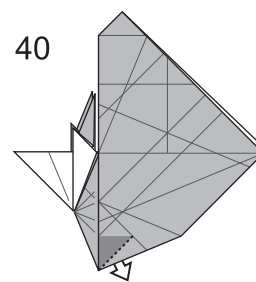

折り込まれているフチを
中割折りのように引き出す
反対側も同じように折る

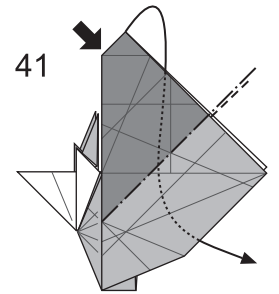

ついている折り筋で大きく
中割折りをするように沈め折り

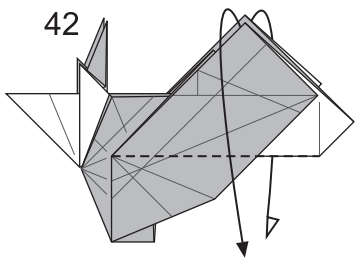

両方からカドを折り下げてかぶせ折り

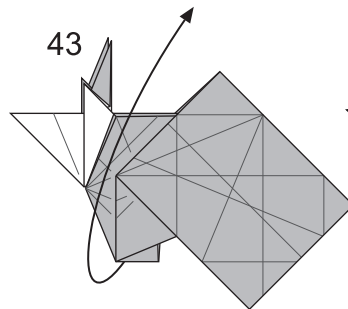

手前から軽くめくって
内側を見る

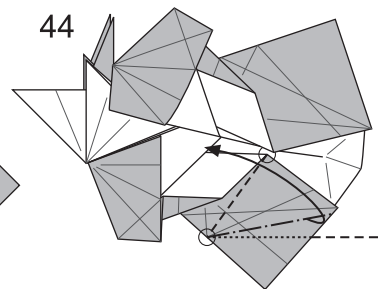

○と○を結ぶ線でカドを倒して
裏についている折り筋で
ひろげてつぶすように折る

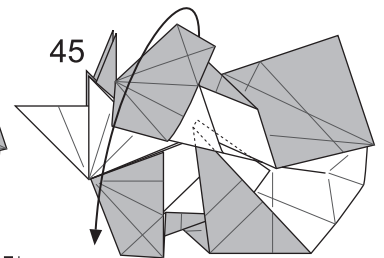

めくっていた部分を戻す

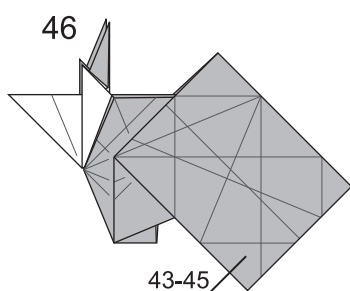

反対側からめくって
こちら側も43-45と同じように折る

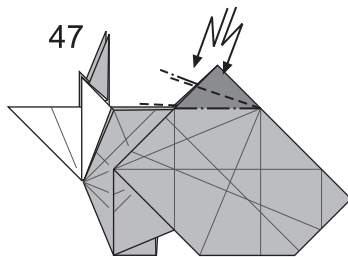

カドを一番内側のヒダに
沿わせるように両側で段折り

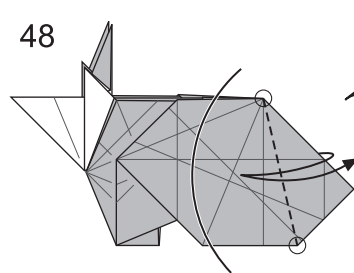

○と○を結ぶ線で
折り筋をつける

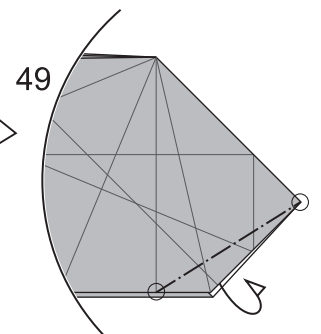

○と○を結ぶ線で
内側に折り込む
反対側も同じように折る

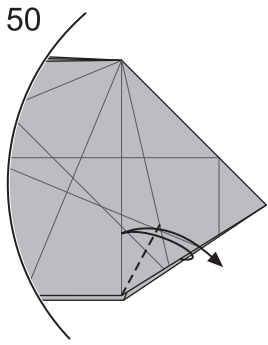

フチを折り筋に合わせて
半分の角度で折り筋をつける

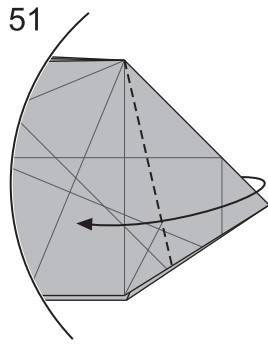

48の折り筋で折る

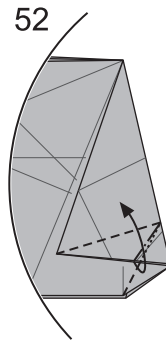

50の折り筋を使って
引き寄せ折り

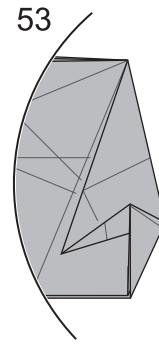

折り筋をつけて
51の状態に戻す

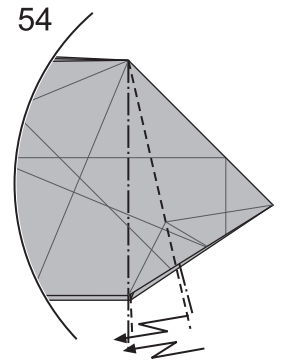

両側で段折り

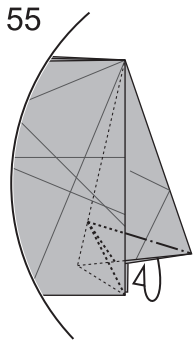

つけた折り筋で
内側に引き寄せ折り
反対側も同じように折る

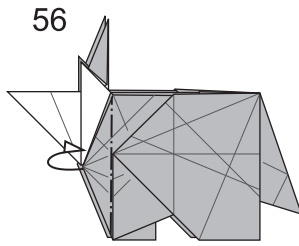

手前のフチのところで
内側に折り込む
反対側も同じ

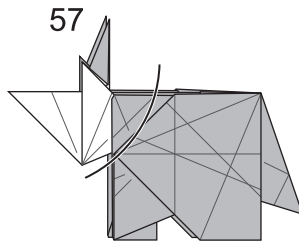

拡大して見る

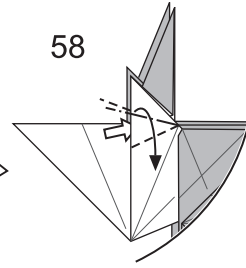

内側を広げて
つぶすように折る

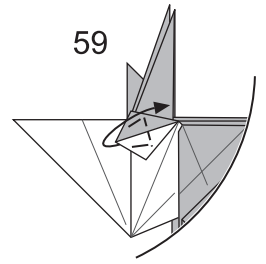

カドを持ち上げて
内側を広げるように軽く折る

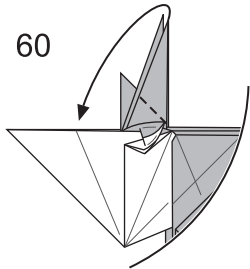

カドを折り下げる

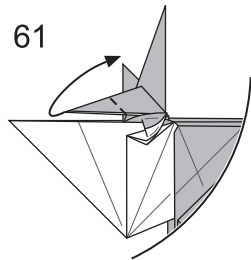

カドを折り上げる

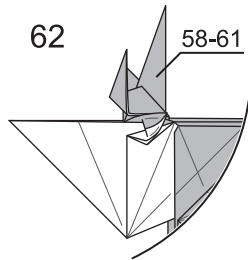

反対側も58-61と
同じように折る

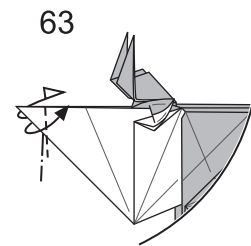

先端を小さくかぶせ折り

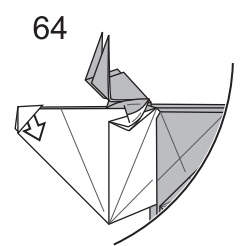

折り込まれた
部分を引き出す
反対側も同じように折る

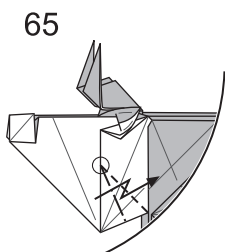

角度をつけて段折り
○が凸になるようにする
反対側も同じように折る

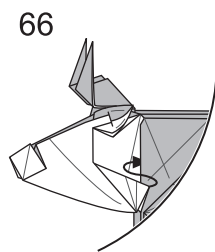

段折りのできたカドを
フチの後ろに隠す
反対側も同じように折る

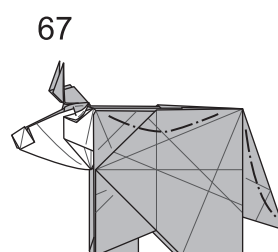

背中と尾を曲線で折り込んで
全体の形を整える

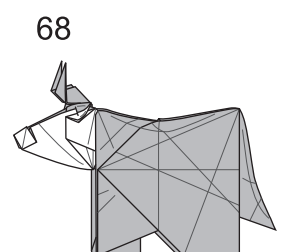

完成